

Palo di testata - tipo A

Esecuzione standard con 4 coppie di fori diametro mm. 8 se zincato a caldo, fori diametro mm. 7 se grezzo o corten.
Eventuale coppia supplementare per adattamento a pali intermedi.
La semipunta è eseguita solo su richiesta.

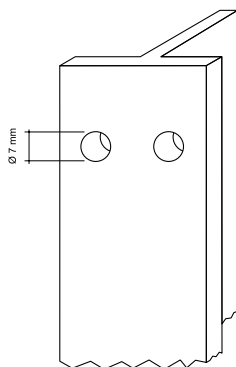
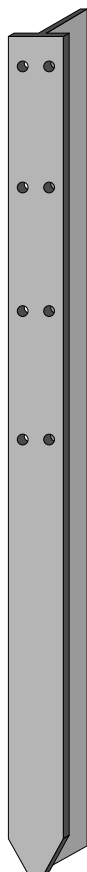

Palo intermedio - tipo B1

Esecuzione standard con 3 coppie di asole CDB sfalsate di 40 mm. l'una dall'altra più una coppia di fori diametro 7 mm.
Questa è la tipologia più richiesta: sono possibili modifiche o integrazioni per ulteriori asole, fori o gole da convenire in sede di trattativa.
La semipunta è di serie.

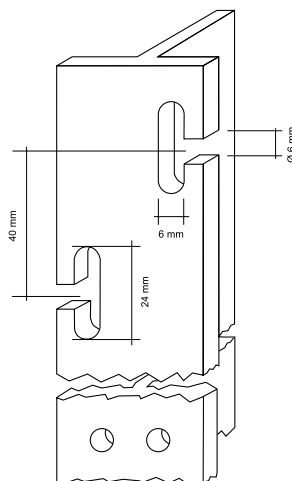
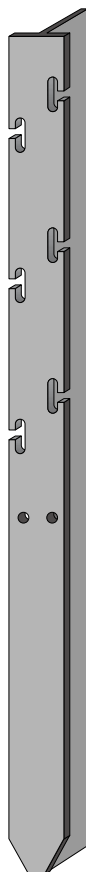

Palo intermedio - tipo B1-A

Esecuzione con 3 coppie di asole CDB sfalsate di 40 mm. l'una dall'altra più 2 coppie di fori diametro 7 mm.
La semipunta è di serie.
Questa soluzione consente di posizionare i fili di banchina a due altezze differenti.

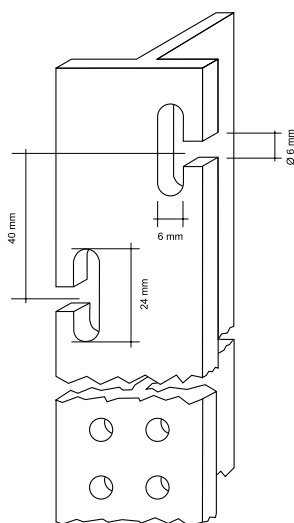
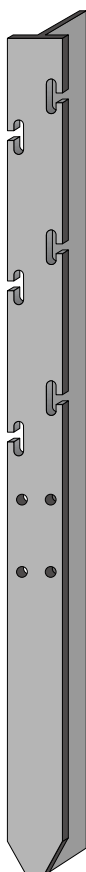

Palo intermedio - tipo B1-B

Esecuzione con 4 coppie di asole CDB sfalsate di 40 mm. l'una dall'altra più una coppia di fori diametro 7 mm. per fili di banchina più un'ulteriore coppia di asole CDB per fili a riposo.
La semipunta è di serie.

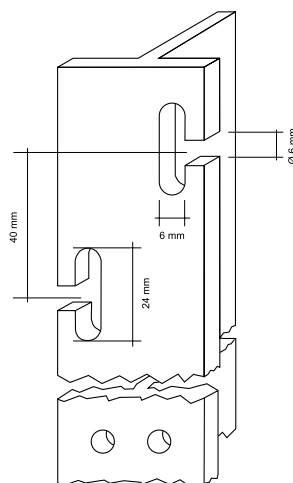
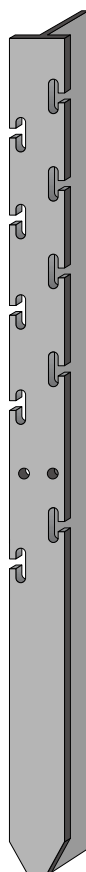

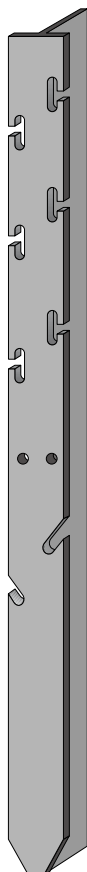

Palo intermedio - tipo B1-C

Esecuzione con 3 coppie di asole CDB sfalsate di 40 mm. l'una dall'altra più una coppia di fori diametro 7 mm. ed una coppia di asole a gola per i fili a riposo.
La semipunta è di serie.

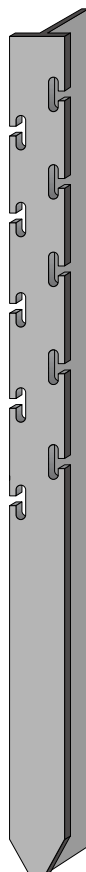
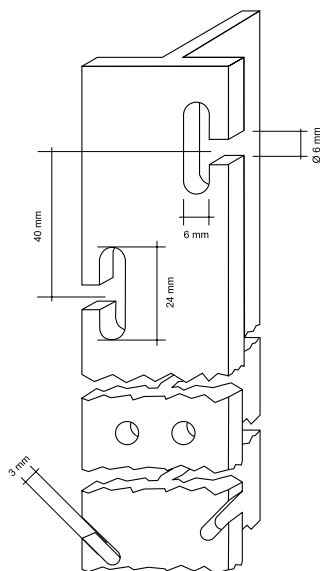

Palo intermedio - tipo B1-E

Esecuzione con 5 coppie di asole CDB sfalsate di 40 mm. l'una dall'altra.
La semipunta è di serie.

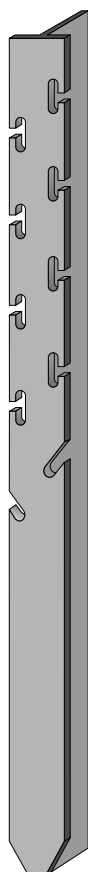
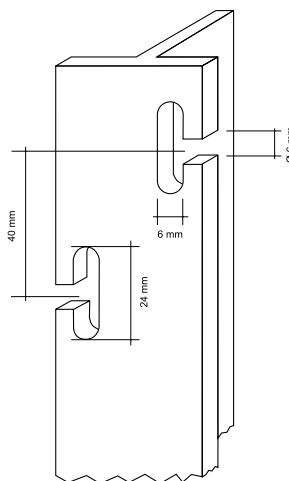

Palo intermedio - tipo B1-F

Esecuzione con 4 coppie di asole CDB sfalsate di 40 mm. l'una dall'altra ed una coppia di asole a gola per i fili a riposo.
La semipunta è di serie.

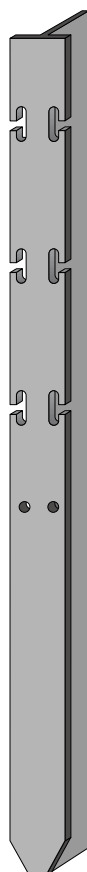
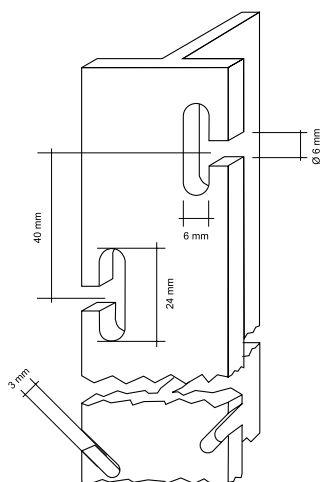

Palo intermedio - tipo B

Esecuzione con 3 coppie di asole CDB appaiate più una coppia di fori diametro 7 mm.
Questa tipologia di palo monta i distanziatori; noi sconsigliamo questo prodotto perché lo riteniamo tecnologicamente superato.
La semipunta è di serie.

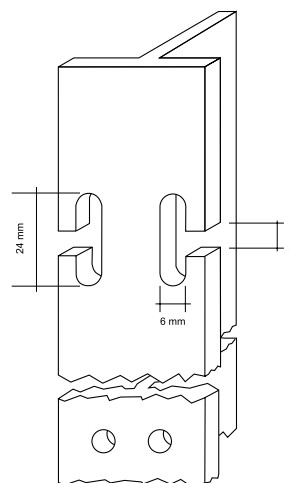

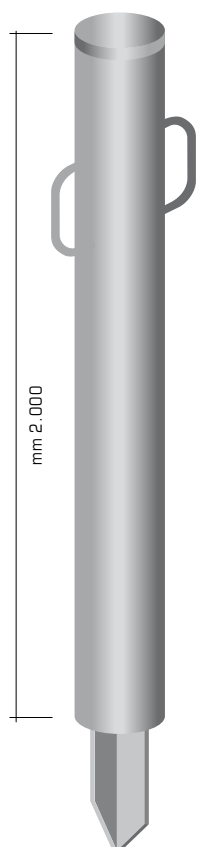
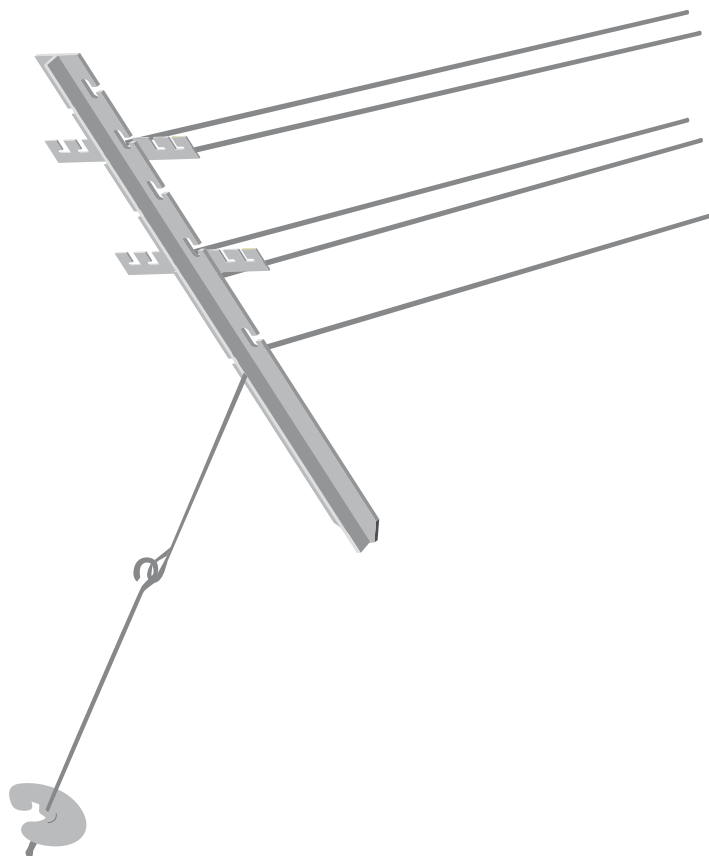
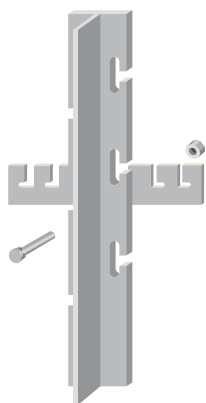

Piantapali

T 60
diametro interno
tubo 70 mm.

T 50
diametro interno
tubo 64 mm.

T 40
diametro interno
tubo 54 mm.

Maniglie in tondo
diametro 14 mm.

